

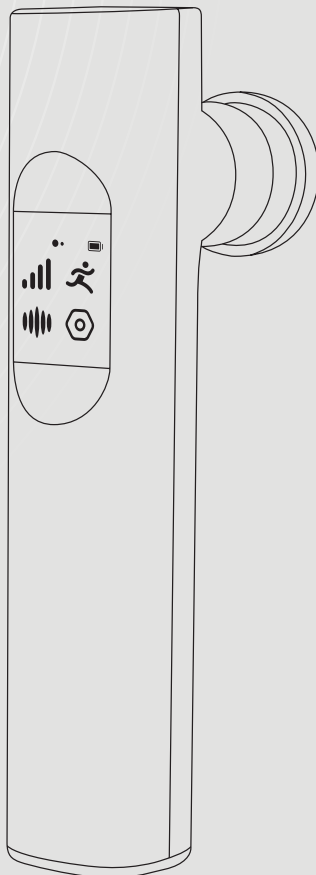

pistolet do masażu

pulse



Dziękujemy Ci za wybór pistoletu do masażu Nedo Pulse.

To kompaktowe, nowoczesne urządzenie
zapewni Ci codzienny relaks i wsparcie.
Przeczytaj instrukcję, zanim rozpoczniesz
swoją pierwszą sesję.

Życzymy Ci wspaniałego relaksu!

Spis treści

Co znajdziesz w opakowaniu	4
Specyfikacja techniczna	4
Wyjaśnienia piktogramów na urządzeniu	4
Co musisz wiedzieć, zanim rozpoczniesz sesję masażu	5
1. Kto nie powinien korzystać z tego urządzenia	5
2. Ważne ostrzeżenia dotyczące bezpieczeństwa	5
3. Środki ostrożności	6
4. Warunki przechowywania	7
Zaczynamy!	8
1. Poznaj swój masażer – elementy	8
2. Końcówki masujące	9
3. Montaż i obsługa urządzenia	10
4. Wskazówki użytkownika – jak korzystać bezpiecznie i skutecznie	10
5. Ekran dotykowy i tryby	11
Ekran dotykowy – przycisk „Home”	11
Tryby pracy urządzenia	12
Serwis i konserwacja urządzenia	15
Przechowywanie i transport	16
Diagnoza usterek	16
Utylizacja baterii	17
Warunki gwarancji	18

Co znajdziesz w opakowaniu

1x pistolet do masażu	1x uchwyt przedłużający
1x stacja dokująca	1x kabel ładujący
4x końcówki masujące	1x instrukcja obsługi
1x tacka na końcówki masujące	

Specyfikacja techniczna

Nazwa urządzenia	Pistolet do masażu Nedo Pulse
Model urządzenia	FR-A31
Napięcie (V)	DC IN 5V
Natężenie (A)	2A
Bateria	DC 7.4V, 2200mAh
Ochrona przed porażeniem prądem	Klasa III – urządzenie
Wodoodporność/stopień ochrony IP	IPX0
Czas ładowania	ok. 3 godziny
Czas pracy	ok. 1,5 godziny przy najwyższej prędkości bez obciążenia
Waga netto	ok. 0,9 kg

Wyjaśnienia piktogramów na urządzeniu

Do użytku
wewnątrz
pomieszczeń



Instrukcja
dołączona do
urządzenia



Klasa III ochrony
przed porażeniem
prądem

Co musisz wiedzieć, zanim rozpoczniesz sesję masażu

OSTRZEŻENIE! Przeczytaj wszystkie informacje/ostrzeżenia dotyczące bezpieczeństwa, instrukcje montażu, obsługi i konserwacji, ilustracje i specyfikacje dołączone do urządzenia. Niezastosowanie się do instrukcji może spowodować poważne narażenie zdrowia, a nawet życia i/lub porażenie prądem elektrycznym czy pożar. Przeczytaj wszystkie instrukcje i postępuj zgodnie z nimi, nawet jeśli uważasz, że urządzenie jest Ci dobrze znane. Zachowaj instrukcję obsługi do wykorzystania w przyszłości.

1. Kto nie powinien korzystać z tego urządzenia

Urządzenie nie jest przeznaczone do użytku przez osoby (w tym dzieci) z niepełnosprawnością fizyczną, zaburzeniami sensorycznymi lub neurologicznymi lub osoby, które nie mają doświadczenia lub mają zaburzenia psychiczne – chyba że są nadzorowane i poinstruowane przez osoby odpowiedzialne za ich bezpieczeństwo. Dzieci muszą być nadzorowane, aby nie bawiły się urządzeniami. Nie korzystaj z urządzenia, jeśli:

- cierpisz na choroby serca lub masz wszczepione elektroniczne urządzenia medyczne, takie jak rozrusznik serca,
- masz gorączkę,
- jesteś w ciąży lub w okresie menstruacji,
- masz urazy lub choroby skóry,
- masz mniej niż 14 lat i jesteś bez nadzoru,
- lekarz zalecił Ci odpoczynek lub źle się czujesz,
- masz mokre lub spocone ciało.

2. Ważne ostrzeżenia dotyczące bezpieczeństwa

- Nie pozwalaj dzieciom dotykać żadnych ruchomych części urządzenia.
- Po użyciu lub przed czyszczeniem wyciągnij wtyczkę z gniazdka, aby uniknąć obrażeń ciała lub uszkodzenia urządzenia.
- Obsługuj urządzenie zgodnie z instrukcją obsługi. Nigdy nie używaj tego urządzenia do celów innych niż wymienione w tej instrukcji.
- Nie używaj żadnych części ani akcesoriów, które nie są zalecane.
- Nie używaj tego urządzenia na zewnątrz pomieszczeń. To urządzenie jest przeznaczone

wyłącznie do użytku wewnętrznego (do użytku w pomieszczeniach).

- Zaleca się do 15 minut użytkowania za jednym razem.
- Nie używaj tego urządzenia, jeśli konstrukcja lub powłoka są uszkodzone.
- Nie upuszczaj żadnych przedmiotów do wnętrza tego urządzenia.
- Nie zasypiaj podczas korzystania z tego urządzenia.
- Nie używaj tego urządzenia, jeśli jesteś pod wpływem alkoholu lub źle się czujesz.
- Nie używaj tego urządzenia w ciągu godziny po posiłku.
- Nie używaj tego urządzenia z nadmierną siłą, aby uniknąć obrażeń.
- Nie używaj tego urządzenia, jeśli zostało upuszczone lub nosi widoczne ślady uszkodzenia.
- Zawsze wyłączaj i odłączaj urządzenie od zasilania przed próbą jego przemieszczenia.
- Urządzenie może nagrzewać się podczas użytkowania. Aby uniknąć oparzeń, nie dopuszczaj do kontaktu gołej skóry z gorącą powierzchnią.
- W celu ochrony przed pożarem, porażeniem prądem elektrycznym lub obrażeniami ciała nie zanurzaj urządzenia, przewodu zasilającego ani wtyczki w wodzie lub innej cieczy.
- Nie skręcaj, nie łańtuj ani nie owijaj przewodu wokół urządzenia, ponieważ może to spowodować osłabienie i pęknięcie izolacji.
- Nie umieszczaj przewodu pod wykładziną, dywanami lub chodnikami.
- Nie używaj przedłużacza z tym urządzeniem.
- Nie używaj urządzenia ze zwiniętym przewodem, ponieważ nagromadzone ciepło może stanowić zagrożenie.
- Nie umieszczaj urządzenia w pobliżu promieniujących źródeł ciepła.

3. Środki ostrożności

- Nigdy nie wkładaj ani nie wyjmuj przewodu mokrymi rękami.
- Nie dopuść do przedostania się wody do urządzenia, aby uniknąć porażenia prądem lub uszkodzenia urządzenia.
- Nie ciągnij za przewód zasilający podczas podłączania lub odłączania.
- Nie uszkodzaj przewodów ani nie modyfikuj obwodów urządzenia.
- Nie czyść części urządzenia znajdujących się pod napięciem, takich jak włącznik zasilania i wtyczka, wilgotną szmatką.
- W przypadku awarii zasilania oddal się od urządzenia, aby uniknąć obrażeń w przypadku nagłego przywrócenia zasilania.
- W przypadku nieprawidłowego działania urządzenia natychmiast przerwij jego użytko-

wanie i skontaktuj się z lokalnym dostawcą.

- W przypadku złego samopoczucia przerwij użytkowanie i skonsultuj się z lekarzem.
- Nie wyjmuj przewodu z gniazda, dopóki urządzenie nie zostanie wyłączone.
- Nie obsługuj urządzenia mokrymi rękami.
- Z urządzenia korzystaj wyłącznie w sposób opisany w instrukcji obsługi. Każde inne użycie nie jest zalecane przez producenta i może spowodować pożar, porażenie prądem elektrycznym lub obrażenia ciała.
- Nie używaj tego urządzenia z żadnym zewnętrznym programatorem, wyłącznikiem czasowym lub innym urządzeniem, które włącza je automatycznie.
- Wewnątrz nie ma żadnych części, które mogą być naprawiane przez użytkownika, a obudowa nie powinna być otwierana przez nikogo innego niż wykwalifikowany serwis.
- Przed pierwszym użyciem sprawdź urządzenie i zapoznaj się z instrukcją.
- Nie ładuj w temperaturze poniżej 0°C ani powyżej 40°C.
- Nie wystawiaj urządzenia na działanie ognia ani bardzo wysokich temperatur (powyżej 130°C) – może dojść do wybuchu.
- Nie używaj urządzenia w wilgotnym środowisku (np. łazienka).
- W przypadku uszkodzenia akumulatora może dojść do wycieku cieczy – unikaj kontaktu. Jeśli ciecz dostanie się na skórę – spłucz wodą. Jeśli do oczu – natychmiast skonsultuj się z lekarzem.
- Nie używaj w pobliżu aerozoli, tlenu ani łatwopalnych substancji.
- Jeśli przyniesiesz urządzenie z zimnego do ciepłego pomieszczenia – odczekaj co najmniej godzinę przed użyciem (może dojść do skroplenia).
- Nie używaj na głowie ani w jej pobliżu.
- Nie używaj w okolicy wystających kości.
- Stosuj tylko na miękkie tkanki.
- Trzymaj luźną odzież, biżuterię i długie włosy z dala od masażera.

4. Warunki przechowywania

- Temperatura przechowywania: od 5°C do 40°C.
- Wilgotność względna (RH) między 20% a 80%; pomieszczenie wolne od gazów korozyjnych i dobrze wentylowane.
- Urządzenie i jego przewód przechowuj w miejscu niedostępnym dla dzieci. Dzieci nie powinny bawić się urządzeniem.
- Nie przechowuj urządzenia, gdy jest jeszcze gorące.

Zaczynamy!

Pistolet do masażu Nedo Pulse wspomaga redukcję bólu i napięcia mięśni, poprawę krążenia i rozluźnienie sztywnych partii ciała. Może przyczynić się do przyspieszenia regeneracji po wysiłku fizycznym i pomóc Ci poczuć się lepiej.

Pamiętaj jednak, że nie jest to sprzęt medyczny. Jeżeli odczuwasz uporczywe dolegliwości zdrowotne, koniecznie skonsultuj się z lekarzem.

1. Poznaj swój masażer – elementy

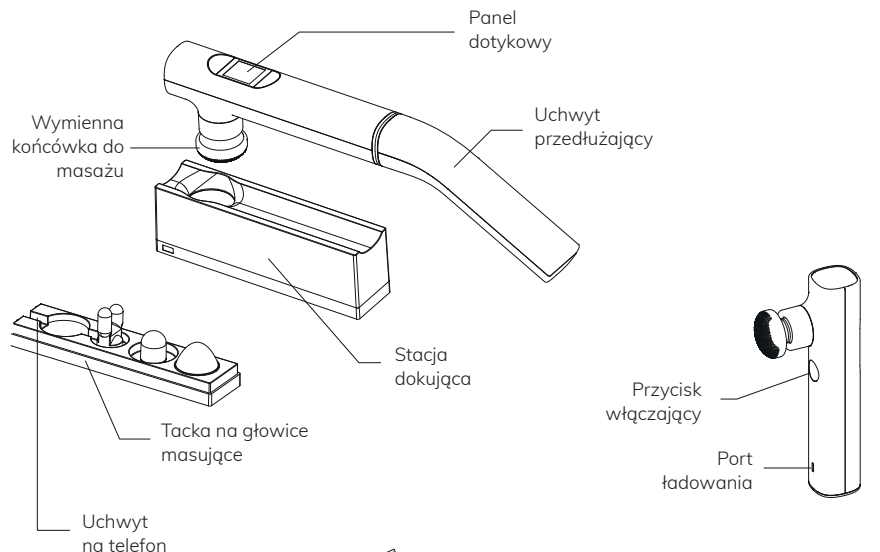

Uwaga:
Produkt nie zawiera adaptera DC 5V/2A.

Kabel USB typu C

Końcówki do masażu

2. Końcówki masujące



Dome

– do większości części ciała



Thumb

– do głębokiego masażu



Double

– do dużych grup mięśniowych



Cone

– miękka, silikonowa, do delikatnych części ciała

Przy pierwszym użyciu zacznij od najniższego trybu, potem stopniowo zwiększaj intensywność.

3. Montaż i obsługa urządzenia

Montaż końcówki do masażu

1. Włóż końcówkę masującą do otworu w urządzeniu i dociśnij mocno.
2. Aby wyjąć końcówkę, chwyć ją u nasady i wyciągnij. Jeśli trudno ją wyjąć – lekko przekręć podczas wyciągania.
3. W razie zabrudzenia – przetrzyj alkoholem. Nie myj wodą żadnej części urządzenia ani końcówek.

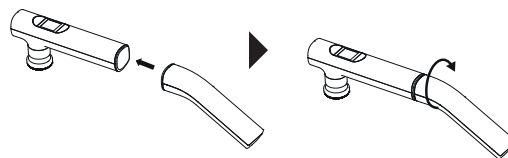
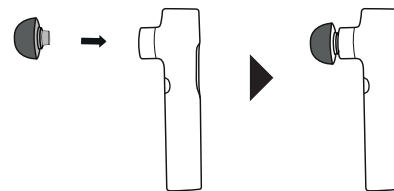

Montaż uchwytu przedłużającego

Włóż uchwyt do otworu z tyłu obudowy i przekręć w prawo, aż się zablokuje.

Przed montażem upewnij się, że urządzenie jest wyłączone.

4. Wskazówki użytkownika – jak korzystać bezpiecznie i skutecznie

- Zaczynij od najniższego trybu intensywności. Gdy ciało się przyzwyczai – stopniowo zwiększaj siłę masażu.
- Jeśli masujesz okolice twarzy lub głowy – używaj wyłącznie najniższej prędkości.
- Masuj tylko miękkie tkanki – omijaj kości i stawy, aby nie zrobić sobie krzywdy.
- Wyższa intensywność może sprawiać, że urządzenie będzie głośniejsze – to całkowicie normalne.
- Jeśli jednak zauważysz nietypowe dźwięki lub coś działa inaczej niż zwykle – przerwij używanie i skontaktuj się z nami.

Zanim zaczniesz masaż:

- Zdejmij biżuterię – może powodować ucisk lub dyskomfort.
- Jeśli odczuwasz ból lub dyskomfort już na początku albo w trakcie użycia – natychmiast przerwij masaż i skonsultuj się z lekarzem.

W trakcie masażu:

- Podczas użytkowania, jeśli urządzenie napotka zbyt duży opór – może się zatrzymać lub wyłączyć. To normalna funkcja ochronna silnika. Po ponownym uruchomieniu wszystko powinno działać poprawnie.
- Masażer może się lekko nagrzewać podczas ładowania i użytkowania – to całkowicie naturalne zjawisko.

Po masażu – co warto wiedzieć

- Skóra w miejscu masażu może być lekko zaczerwieniona – to normalne i samo zniknie po krótkim czasie.
- Mogą też pojawić się niewielkie wgłębienia na skórze – to efekt nacisku i również ustępuje samoistnie.

5. Ekran dotykowy i tryby

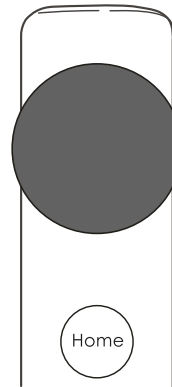

Naciśnij „Home”, by obudzić urządzenie.

W stanie gotowości:

- Długie naciśnięcie: wyłącza urządzenie.
- Krótkie naciśnięcie: wraca do poprzedniego menu.

W trybie pracy:

- Długie naciśnięcie: blokuje ekran (urządzenie dalej działa).
- Krótkie naciśnięcie: zmienia intensywność masażu.
- Stuknięcie w ekran: pauzuje masaż lub kończy sesję.

Podczas pierwszego uruchomienia należy przejść przez ekran startowy (boot).

Przy przywróceniu ustawień fabrycznych – urządzenie uruchomi się ponownie.

Tryb pracy urządzenia



Start

Tryb podstawowy z 4 poziomami prędkości

- Krótkie naciśnięcie przycisku „Home” – zmienia intensywność masażu.
- Długie naciśnięcie „Home” – blokuje ekran.
- Stuknięcie w ekran – pauzuje masaż lub wychodzi z trybu.

Po 10 minutach program wyłączy się automatycznie.





Sport (Tryb treningowy / przewodnik)

Tryb z instrukcjami masażu — sugeruje, jak używać różnych końcówek na różnych częściach ciała

- Krótkie naciśnięcie „Home” – zmienia intensywność.
- Długie naciśnięcie „Home” – blokuje ekran.
- Stuknięcie w ekran – pauza / wyjście.



Set (Ustawienia)

W tym trybie można:

- wybrać język,
- włączyć/wyłączyć dźwięki powiadomień,
- przywrócić ustawienia fabryczne.

Uwaga: Przywrócenie ustawień fabrycznych powoduje restart urządzenia.



Rhythm (Rytm)

Tryb z 5 automatycznymi programami masażu, każdy z innym rytmem

- Krótkie naciśnięcie „Home” – zmienia intensywność.
- Długie naciśnięcie „Home” – blokuje ekran.
- Stuknięcie w ekran – pauza / wyjście.

Uwaga: W tym trybie urządzenie automatycznie wyłącza się po 10 minutach pracy.



Zatrzymanie (Stop)

- Podczas pracy stuknij ekran, aby wstrzymać masaż.
- Kliknij „X” aby wyjść z trybu, lub „▶” aby kontynuować masaż.

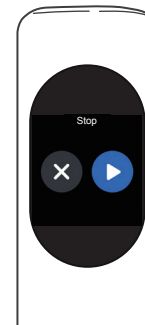



Błąd (Error)

- Jeśli podczas pracy urządzenie napotka zbyt duży opór, wejdzie w tryb ochrony przed przeciążeniem i wyłączy się.
- Aby ponownie uruchomić – naciśnij przycisk „Home”.



Niski poziom baterii

- Gdy bateria jest prawie rozładowana, na ekranie pojawi się ostrzeżenie. Naładuj urządzenie jak najszybciej.
- Podczas ładowania ekran pokaże status ładowania.
- Po pełnym naładowaniu odłącz ładowarkę.

Uwaga: Pistoletu do masażu nie można używać podczas ładowania.

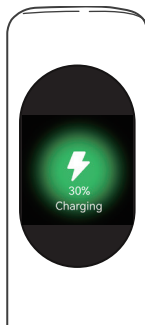

Serwis i konserwacja urządzenia

- Urządzenie powinien być serwisowane wyłącznie przez serwis wyznaczony przez producenta. Nie demontuj i nie serwisuj urządzenia samodzielnie.
- Po zakończeniu użytkowania pamiętaj o wyłączeniu głównego wyłącznika zasilania w urządzeniu.
- Nie używaj urządzenia, jeśli gniazdko zasilania jest luźne.
- Jeśli urządzenie nie będzie używane przez dłuższy czas, zwiń przewód zasilający i przechowuj urządzenie w suchym i wolnym od kurzu miejscu.
- Nie przechowuj urządzenia w wysokiej temperaturze ani w pobliżu otwartego ognia. Unikaj długotrwałego wystawiania na działanie promieni słonecznych.
- Urządzenie czyść suchą szmatką. Nie używaj rozcieńczalników, benzenu ani alkoholu.
- Elementy mechaniczne tego urządzenia zostały specjalnie zaprojektowane i wyprodukowane, więc nie wymagają specjalnej konserwacji.
- Nie używaj ostrych przedmiotów do przekłuwania tego urządzenia.
- Nie przewracaj ani nie ciągnij tego urządzenia po nierównej powierzchni. Przed przeniesieniem należy je podnieść.
- Używaj tego urządzenia sporadycznie. Nie pozostawiaj go włączanego przez dłuższy czas.

Czyszczenie i konserwacja

Główna jednostka i głowice

- Podłącz oryginalny kabel USB-C do portu ładowania, a drugi koniec do adaptera 5V/2A.
- Po podłączeniu do zasilania rozpocznie się ładowanie. Po zakończeniu odłącz ładowarkę.
- Nie zaleca się rozładowywania baterii do zera – lepiej ładować wcześniej.

Uwaga: W trakcie ładowania urządzenie nie może być uruchomione.

Wskaźnik zasilania

- Przed pierwszym użyciem naładuj urządzenie.
- Jeśli poziom naładowania jest niski – naładuj baterię natychmiast.

Przechowywanie i transport

Przechowywanie – jak dbać o urządzenie, gdy go nie używasz

- Jeśli nie używasz przez ponad 3 miesiące – po otwarciu opakowania naładuj urządzenie.
- Trzymaj masażer w suchym miejscu, z dala od słońca.
- Chronź przed wilgocią, kurzem, gryzoniami i brudem.
- Czyść tylko wtedy, gdy urządzenie jest wyłączone.
- Nie stawiaj nic ciężkiego na urządzeniu.
- Jeśli zauważysz usterkę – nie rozkręcaj masażera samodzielnie, tylko skontaktuj się z serwisem.

Transport – jak bezpiecznie przewozić urządzenie

- Urządzenie i jego opakowanie nadają się do transportu: drogowego, kolejowego, morskiego i lotniczego.
- Unikaj wstrząsów, przewracania i kontaktu z wodą lub śniegiem.

Diagnoza usterek

Jeśli urządzenie nie działa poprawnie, sprawdź, czy występuje któraś z poniższych usterek.

Jeżeli problemu nie da się rozwiązać — odłącz urządzenie od zasilania i skontaktuj się z naszym serwisem.

Nie rozkręcaj urządzenia samodzielnie!

Rozwiązania typowych usterek:

- Jeśli podczas pracy urządzenia słyhać dźwięk silnika, jest to normalny dźwięk pracy.
- Jeśli sterownik nie działa prawidłowo, sprawdź, czy wtyczka i gniazdko zasilania są prawidłowo podłączone i czy wyłącznik zasilania jest włączony.
- Jeśli urządzenie nie włącza się, możliwe że ma zbyt niski poziom naładowania baterii. Naładuj urządzenie.
- Jeżeli masaż jest zbyt słaby, możliwe że urządzenie ma zbyt niski poziom naładowania baterii. Naładuj urządzenie.

Utylizacja baterii

Urządzenie zawiera wbudowaną baterię litowo-jonową, która jest materiałem podlegającym recyklingowi.

Dyrektywa europejska 2012/19/UE w sprawie zużytego sprzętu elektrycznego i elektronicznego (ZSEE) wymaga, aby stare urządzenia elektryczne gospodarstwa domowego nie były wyrzucane do zwykłych nieposortowanych odpadów komunalnych.

Stare urządzenia muszą być zbierane oddzielnie w celu optymalizacji odzysku i recyklingu zawartych w nich materiałów oraz zmniejszenia wpływu na zdrowie ludzi i środowisko.



Przekreślony symbol „kołowego kontenera na odpady” na urządzeniu przypomina o obowiązku selektywnej zbiórki zużytych urządzeń. Skontaktuj się z lokalnymi władzami lub sprzedawcą w celu uzyskania informacji na temat prawidłowej utylizacji starego urządzenia.

Warunki gwarancji

1. Gwarancji udzielamy na okres 24 miesięcy od daty sprzedaży. Okres gwarancji zmniejsza się do 12 miesięcy w przypadku zakupu przez przedsiębiorcę.
2. Ujawnione w okresie gwarancji wady rozpatrujemy i usuwamy w ciągu 14 dni roboczych od zgłoszenia wady.
3. W przypadku, gdy konieczne jest sprowadzenie części zamiennych z zagranicy, zastrzegamy sobie możliwość przedłużenia terminu naprawy.
4. Uprawnienia z tytułu udzielonej gwarancji realizujemy na podstawie dowodu zakupu.
5. Gwarancja nie obejmuje:
 - a. uszkodzeń wynikających z użytkowania niezgodnego z instrukcją obsługi,
 - b. uszkodzeń powstałych z winy lub niewiedzy nabywcy,
 - c. uszkodzeń spowodowanych na skutek naprawy lub modyfikacji dokonanych przez osoby nieupoważnione przez sprzedawcę,
 - d. zwykłego eksploatacyjnego zużycia,
 - e. przypadków losowych, uszkodzeń niezależnych od warunków eksploatacji, takich jak powódź czy pożar.
6. Do realizacji uprawnień wynikających z gwarancji, nabywca powinien dostarczyć sprzęt objęty gwarancją do miejsca zakupu urządzenia.
7. Koszty dostarczenia niesprawnego urządzenia do sprzedawcy ponosi nabywca.
8. Nie ponosimy żadnej odpowiedzialności za uszczerbek na zdrowiu, jeśli wynika on z niewłaściwego posługiwania się urządzeniem.

Producent:

Shenzhen Forrest Health Technology Co., Ltd., 201 Building 1, No. 30,
QinFu Road, LiuYue South Community, HengGang Street,
LonGang District, Shenzhen, Chiny

Importer:

Svea Polska Sp. z o.o., Kartuska 370, 80-125 Gdańsk, Polska
www.nedo24.pl

